

РАЗДЕЛ 2.3
СТЕНЫ ИЗ СЕНДВИЧ-ПАНЕЛЕЙ ПОЭЛЕМЕНТНОЙ СБОРКИ
МИНЕРАЛЬНАЯ ИЗОЛЯЦИЯ URSA

РАЗДЕЛ 2.3
СТЕНЫ ИЗ СЕНДВИЧ-ПАНЕЛЕЙ ПОЭЛЕМЕНТНОЙ СБОРКИ
МИНЕРАЛЬНАЯ ИЗОЛЯЦИЯ URSA

РАБОЧИЕ ЧЕРТЕЖИ

Схема №1. Продольный фасад

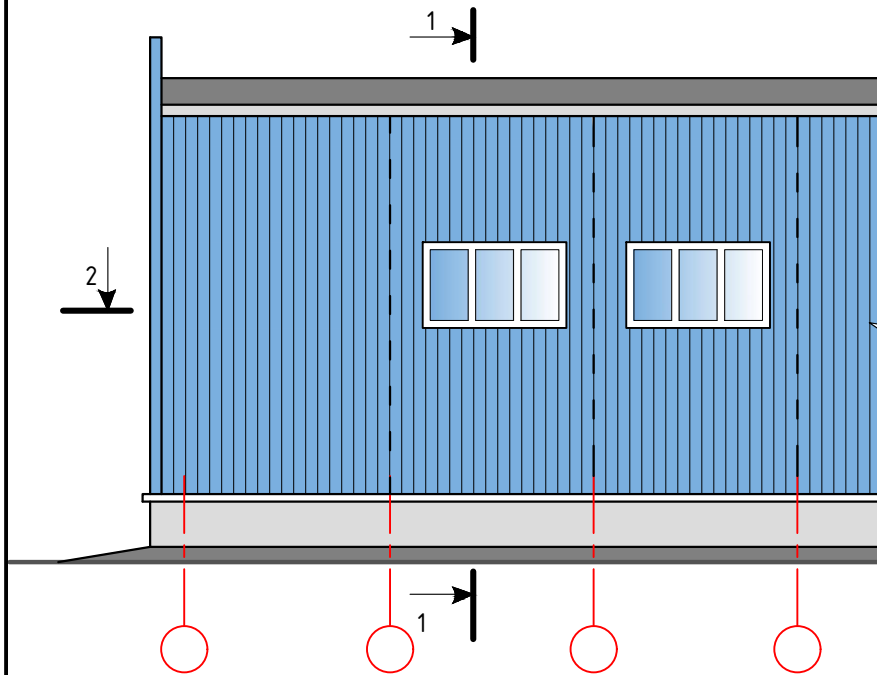

1 - 1



Схема № 2. Торцевой фасад



3 - 3

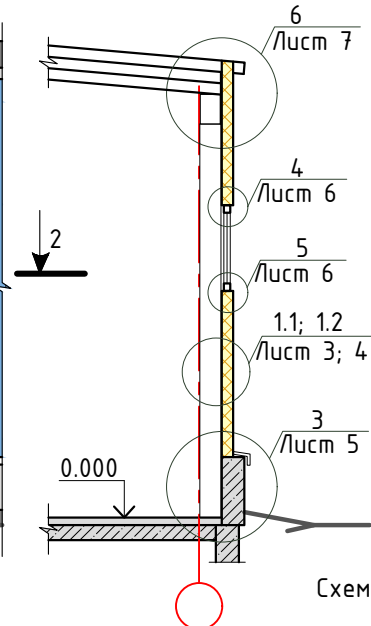
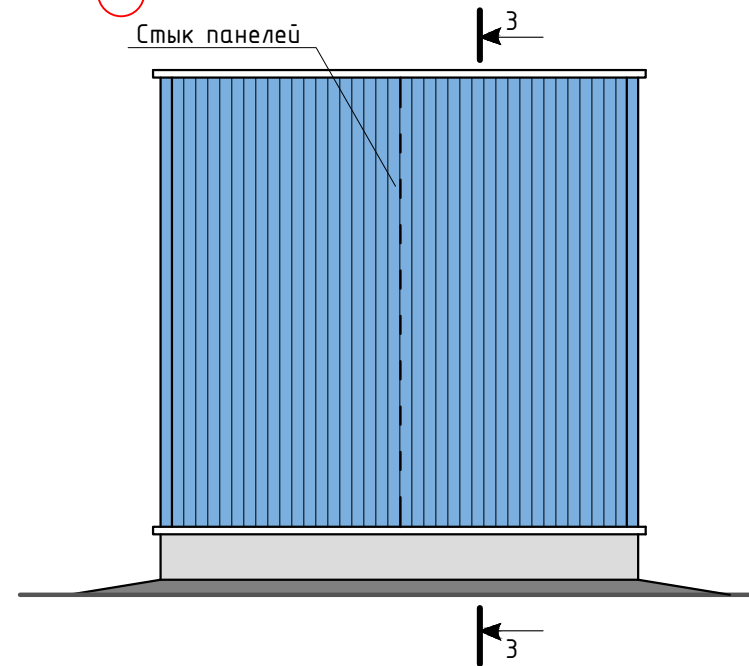
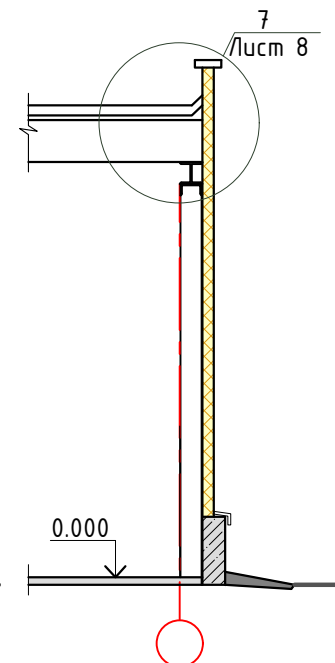

2 - 2



Схема №1. Схема №2.
Сечение 1-1. Сечение 2-2.
Сечение 3-3

ООО "УРСА Евразия"
ТР-001-17-2.3

Лист
2

1.1 Вертикальный разрез стены

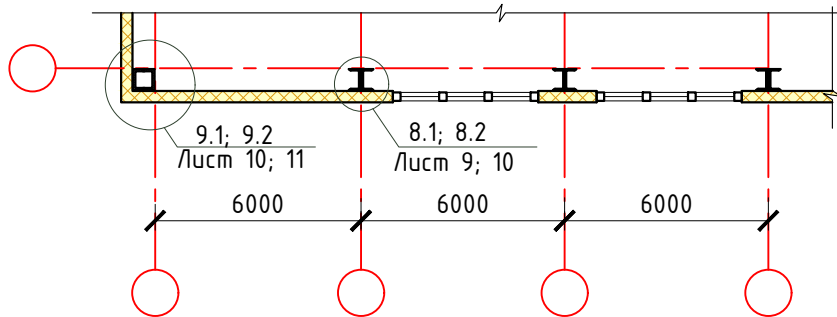
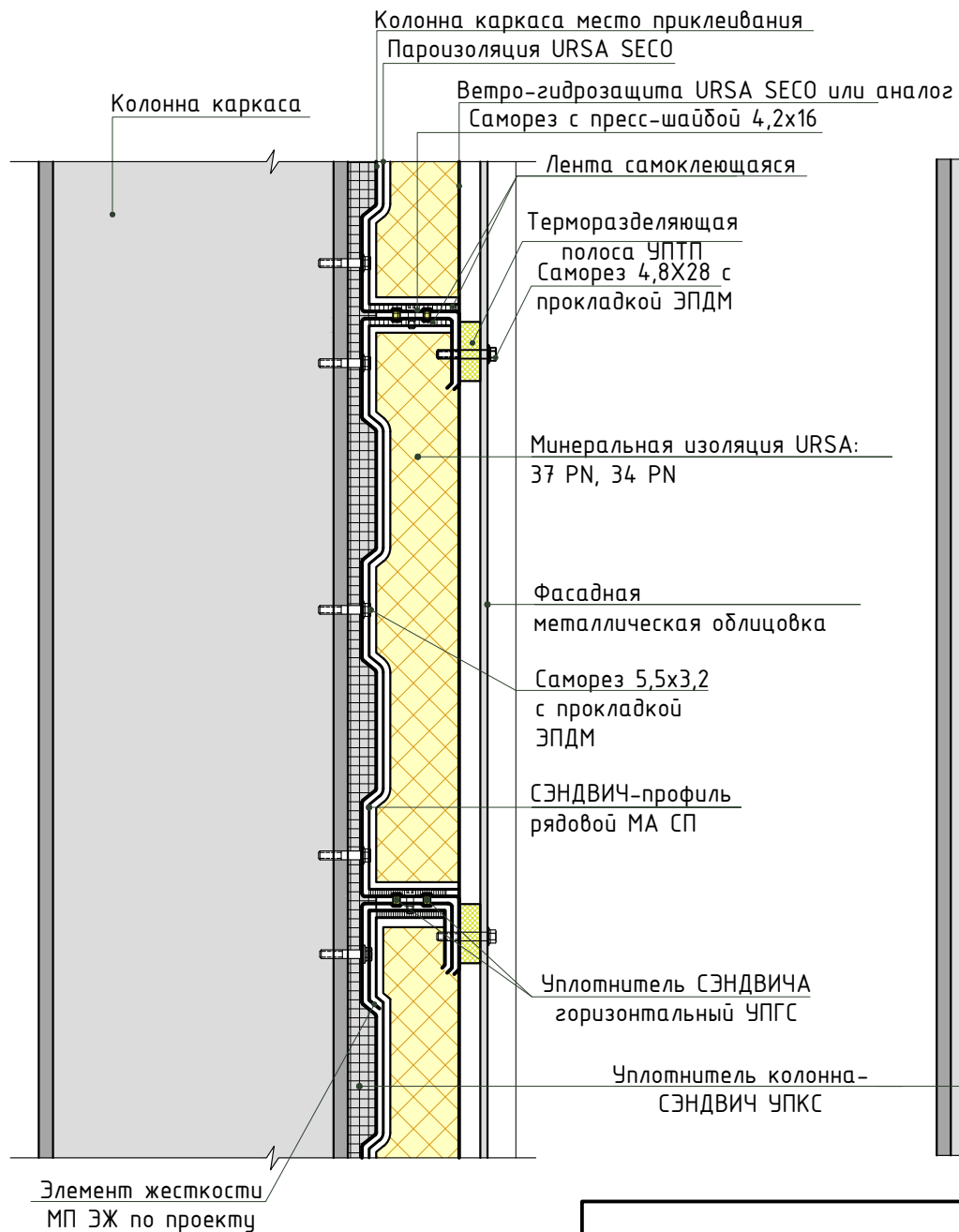

1.2 Вертикальный разрез стены

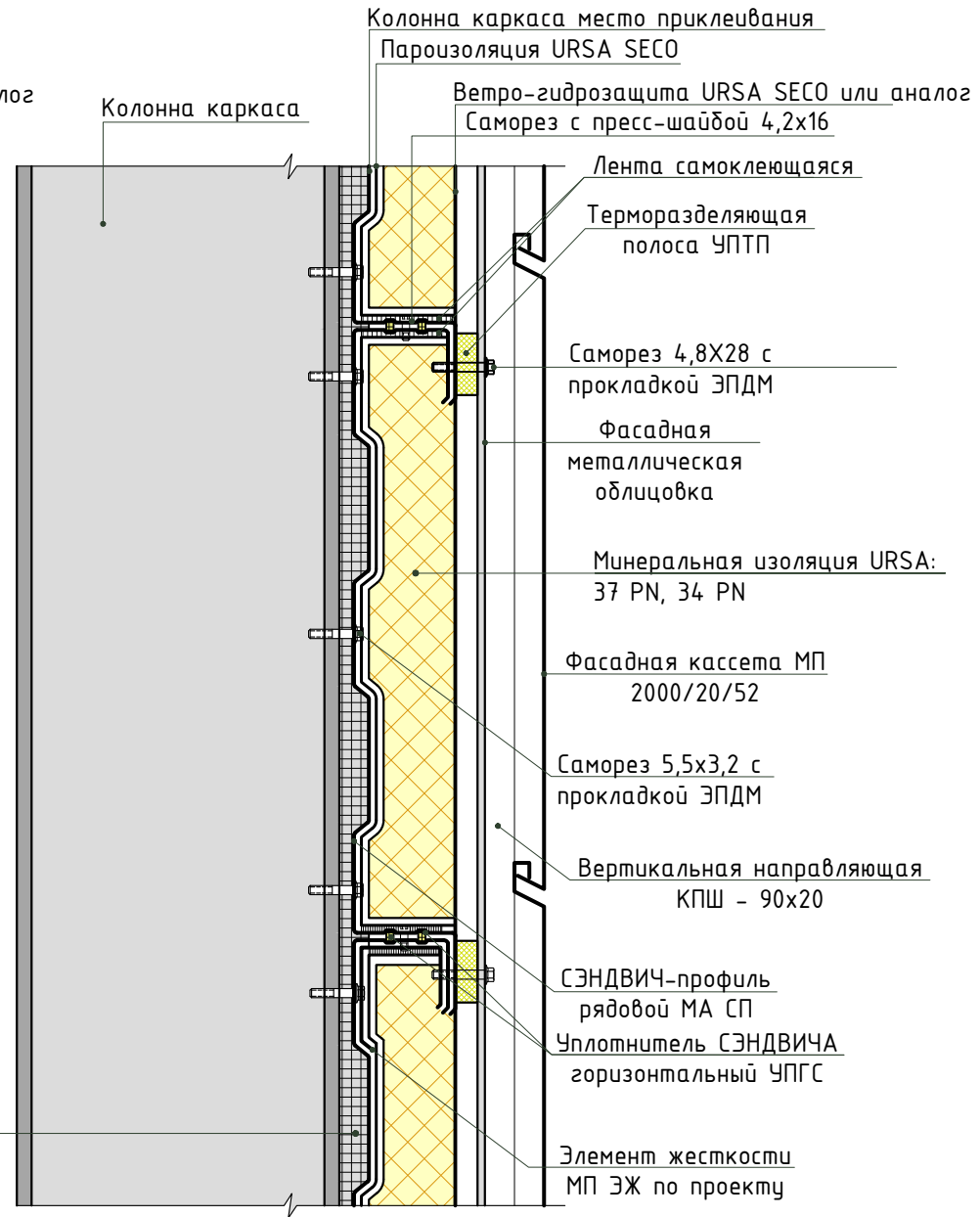

Узлы 1.1, 1.2

ООО "УРСА Евразия"
ТР-001-17-2.3

Лист

3

3 Примыкание к цоколю

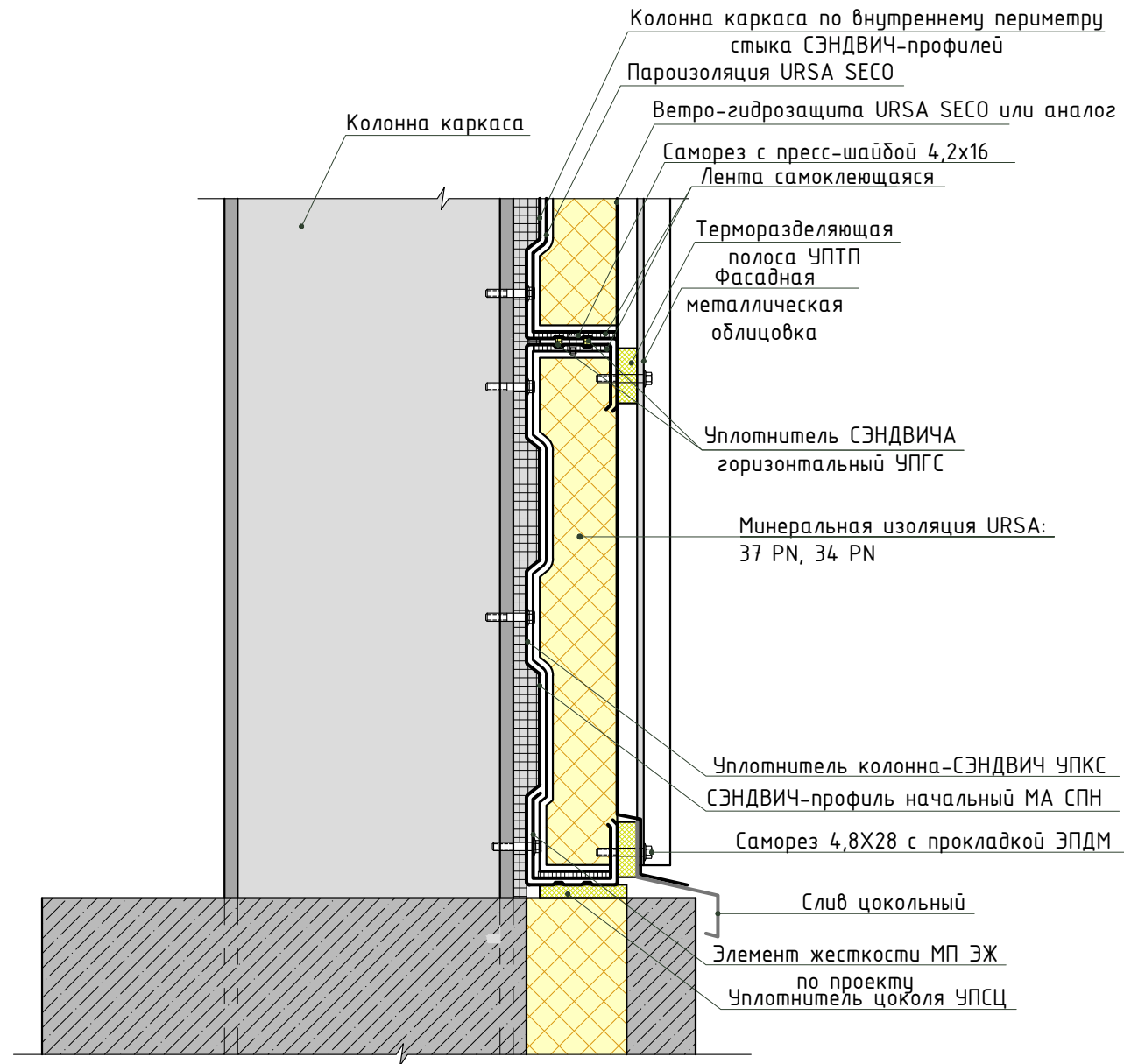

4 Примыкание к окну (верх)

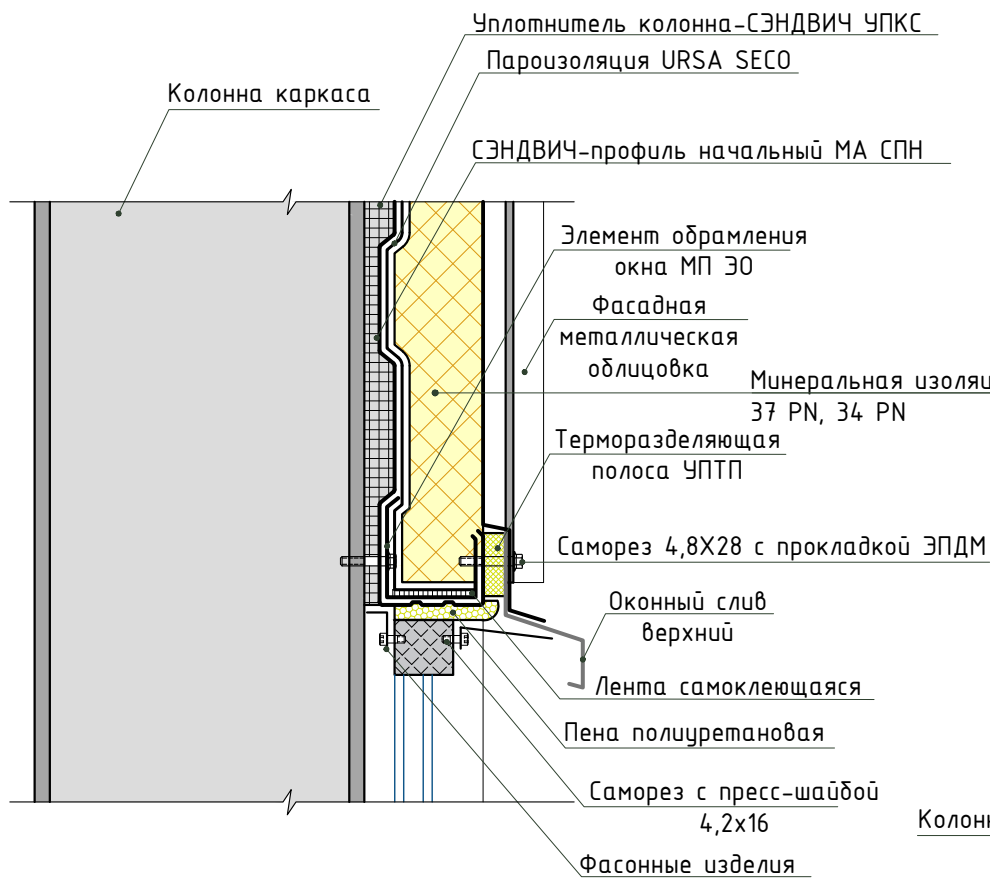

5 Примыкание к окну (низ)

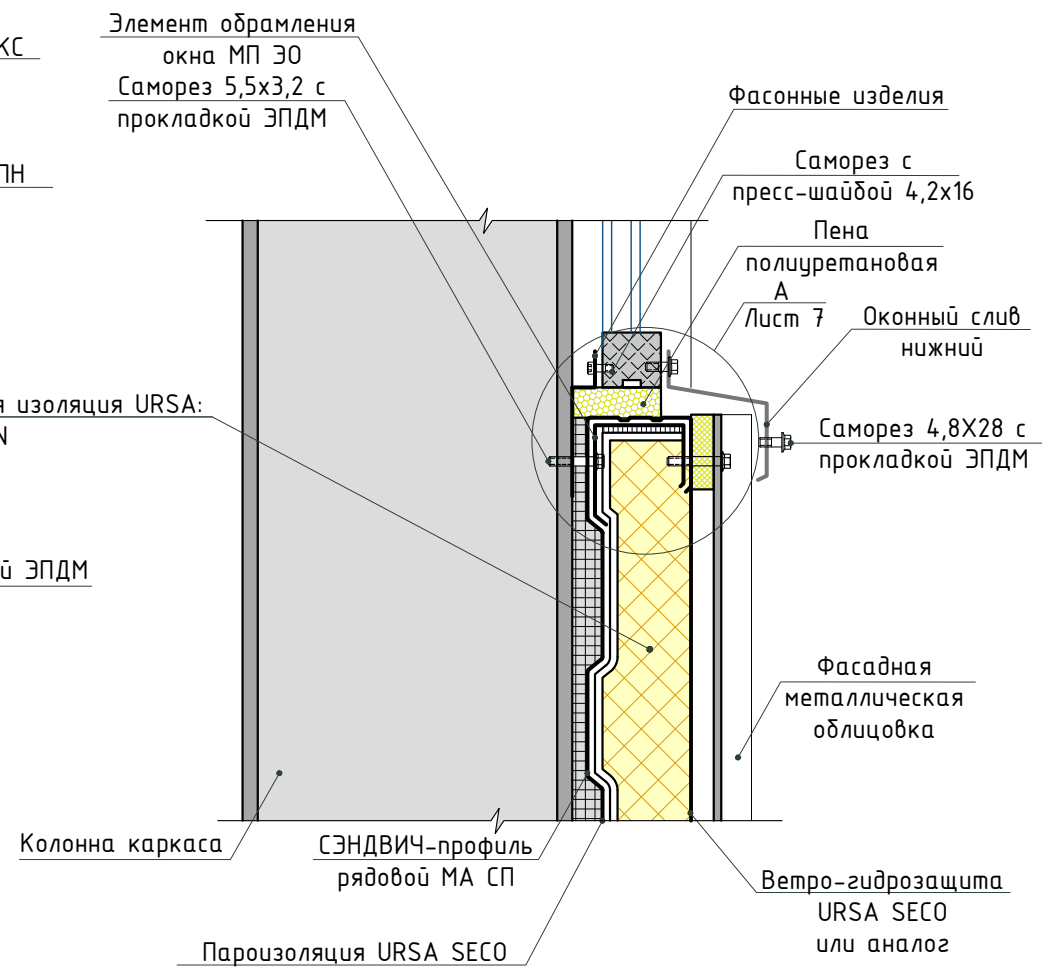

6) Примыкание к карнизу

A (вариант 1)

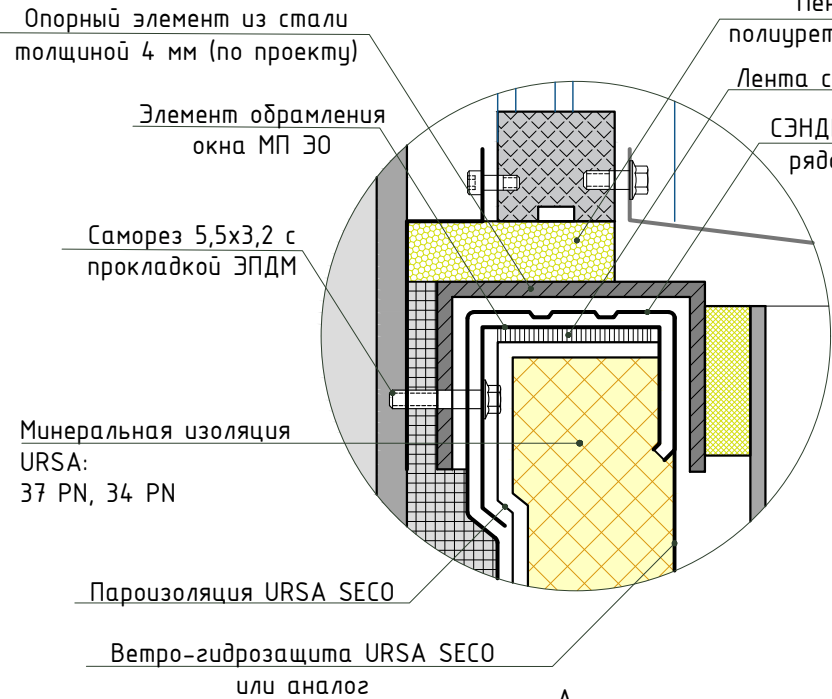

A (вариант 2)

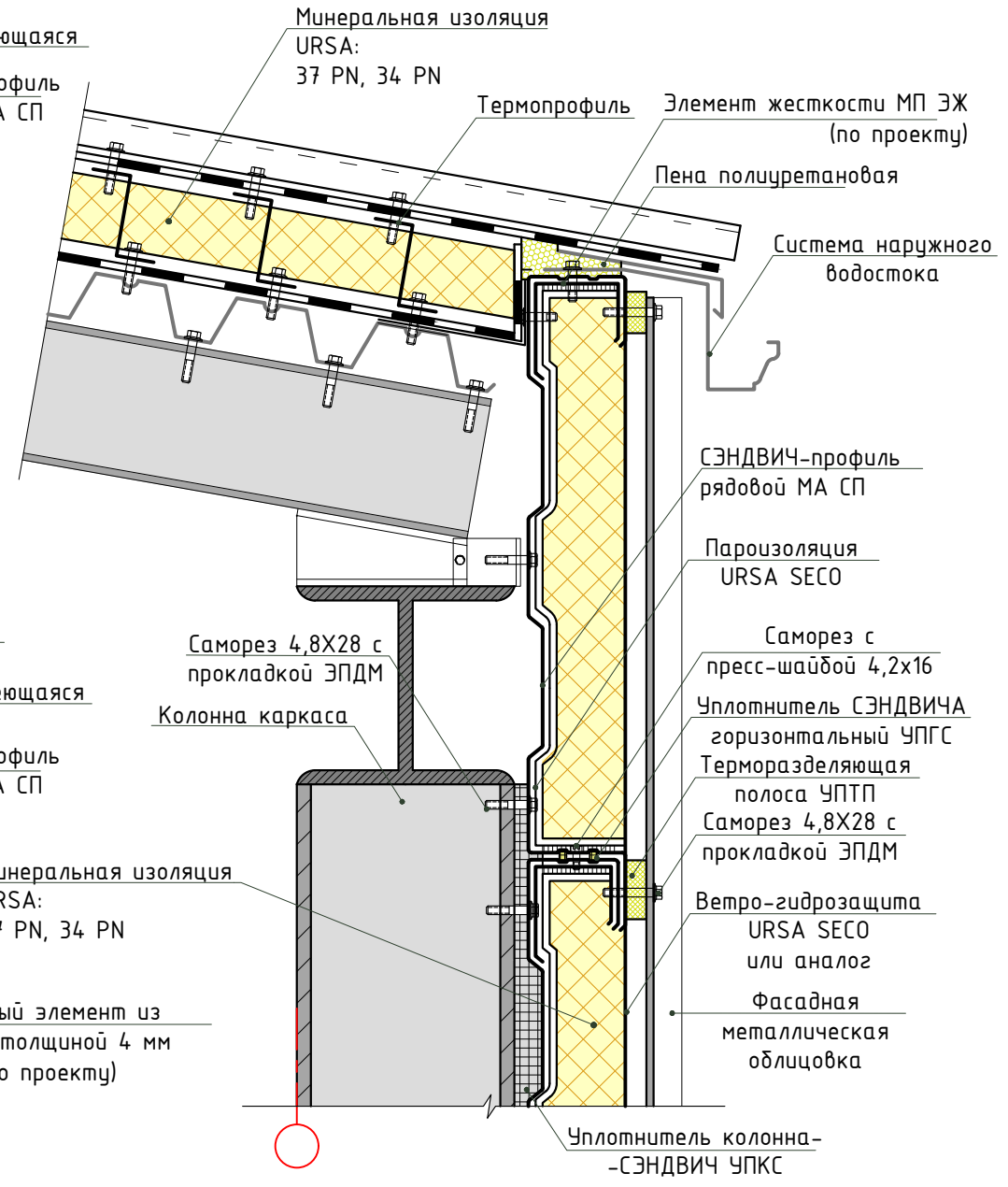
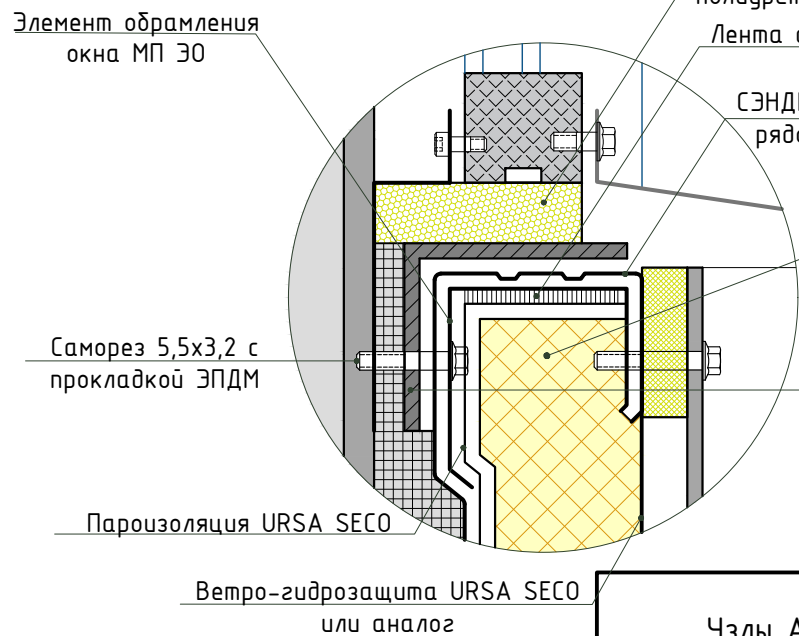

7 Примыкание к парапету

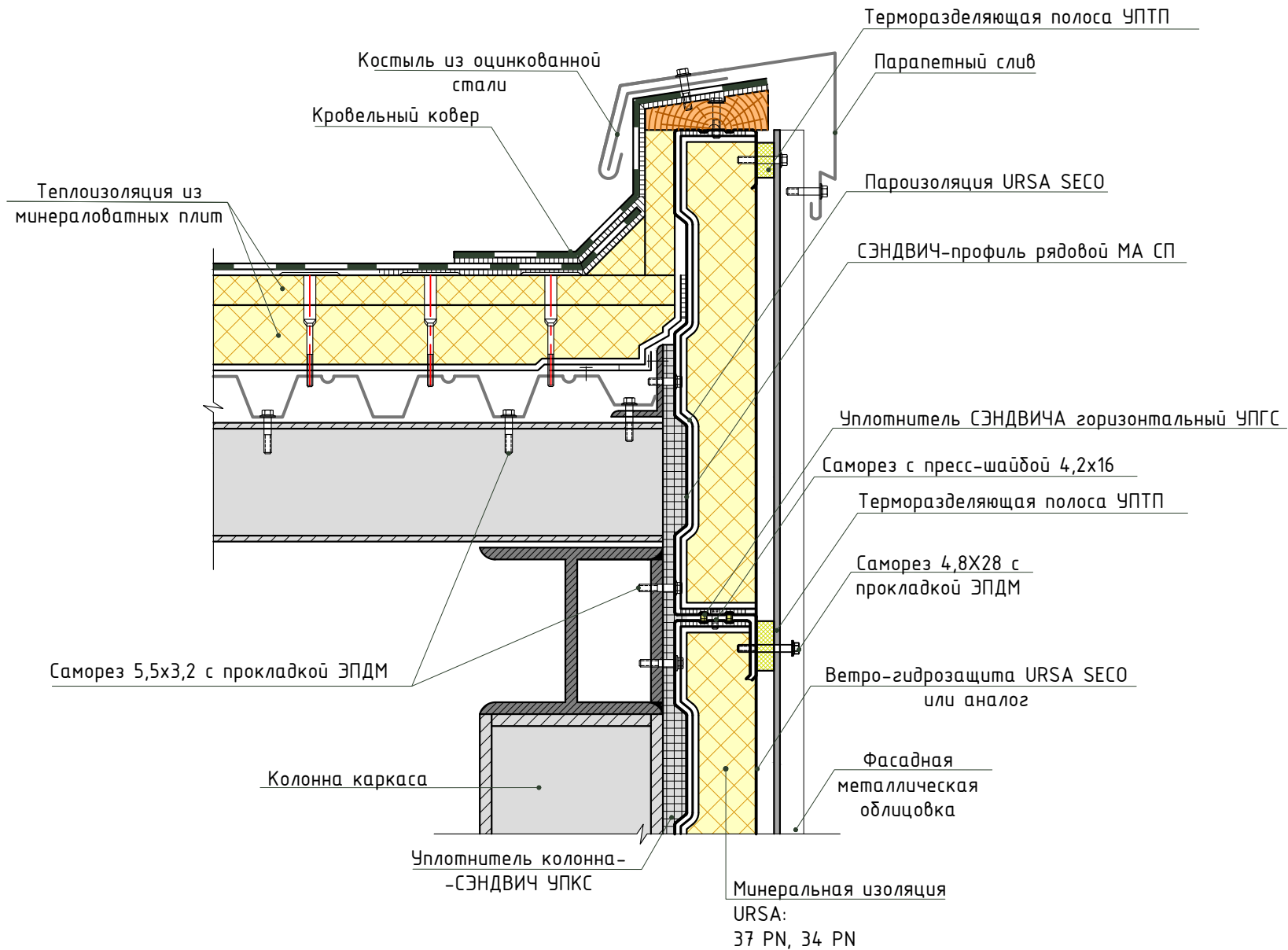

8.1 Горизонтальный разрез стены

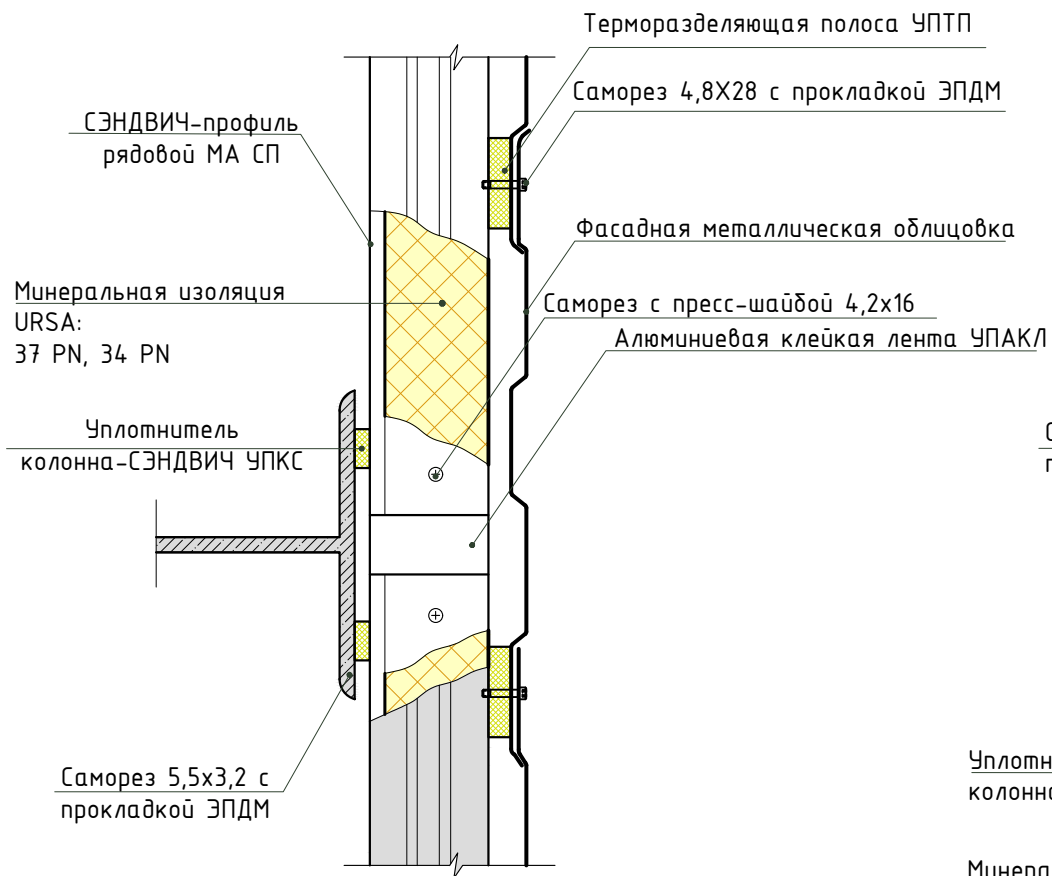

8.2 Горизонтальный разрез стены

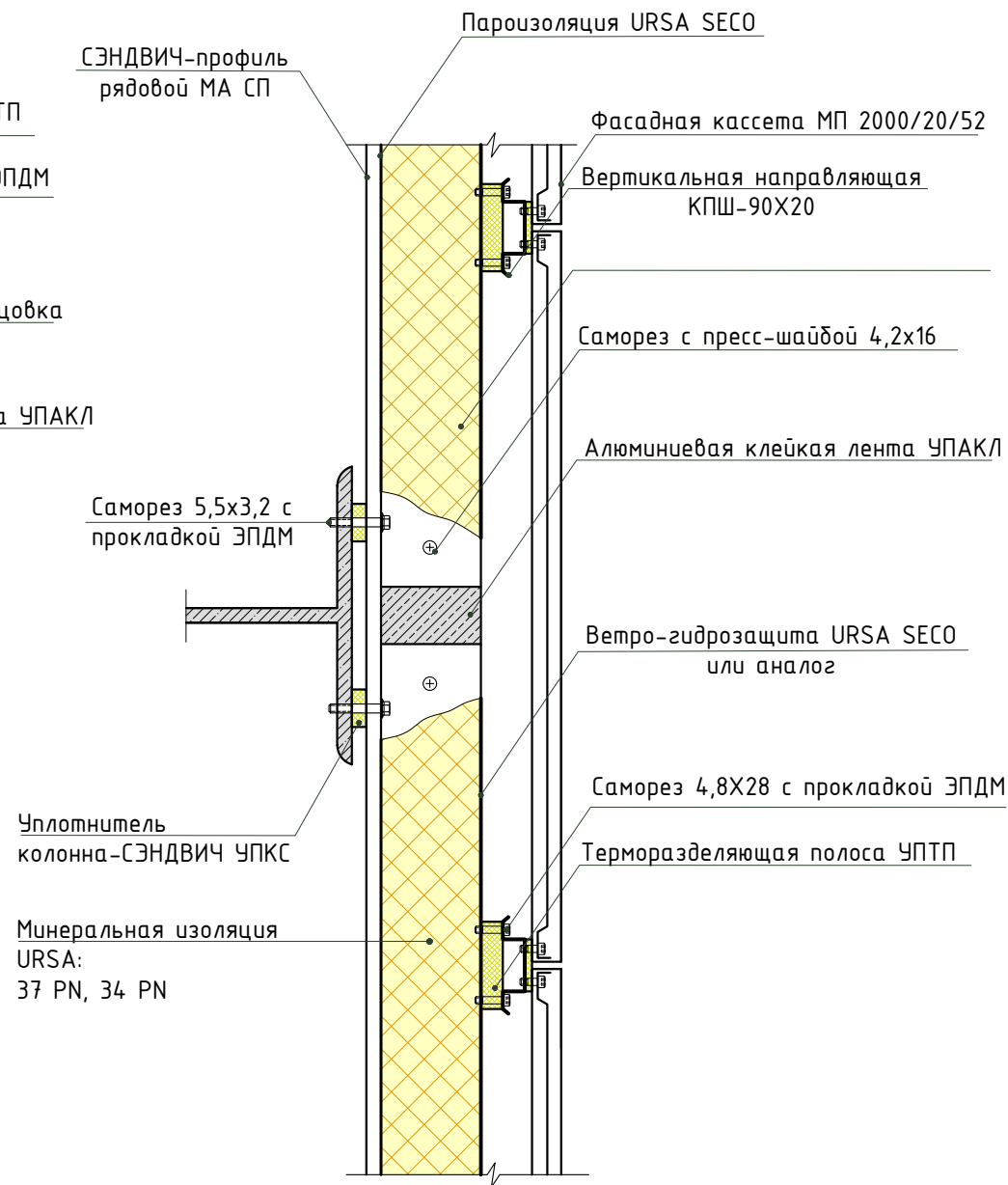

Элемент жесткости условно не показан

Узлы 8.1, 8.2

ООО "УРСА Евразия"
ТР-001-17-2.3

Лист

8

9.1

Наружный угол

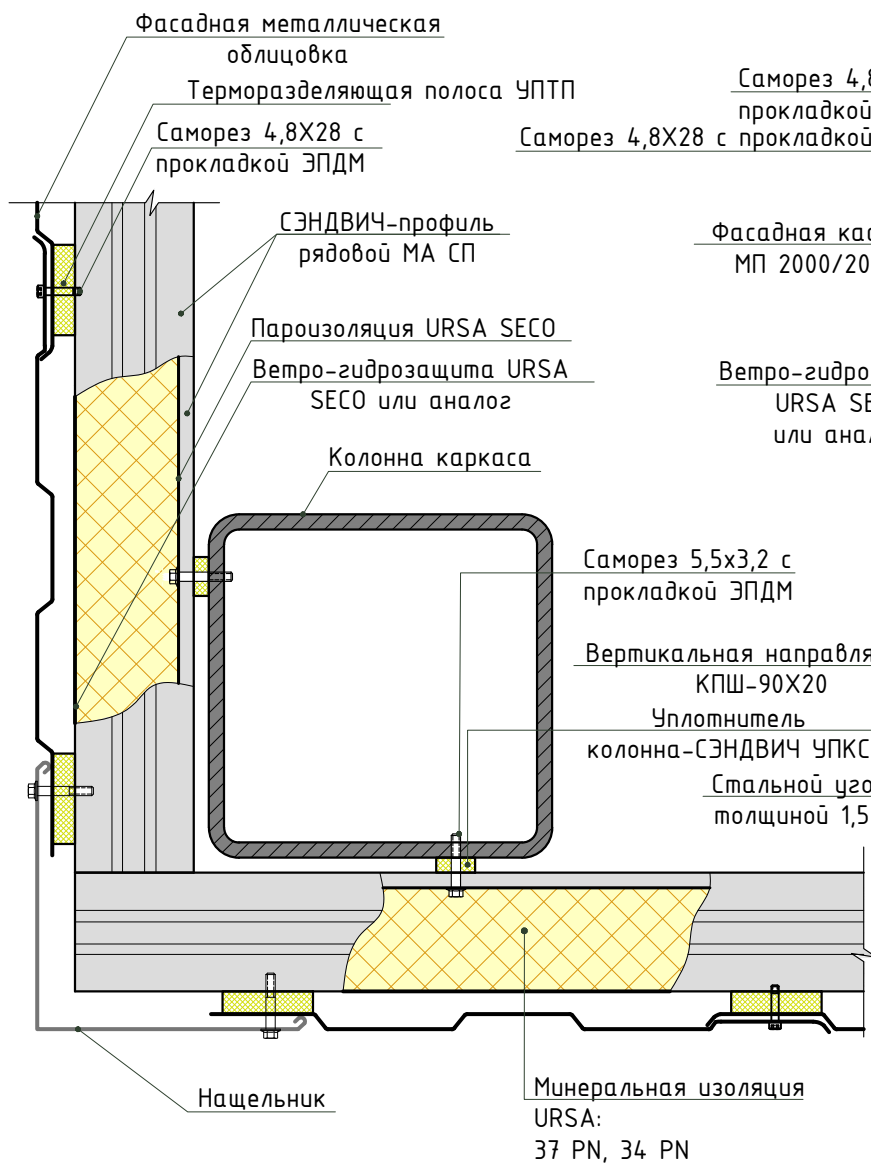

9.2

Наружный угол

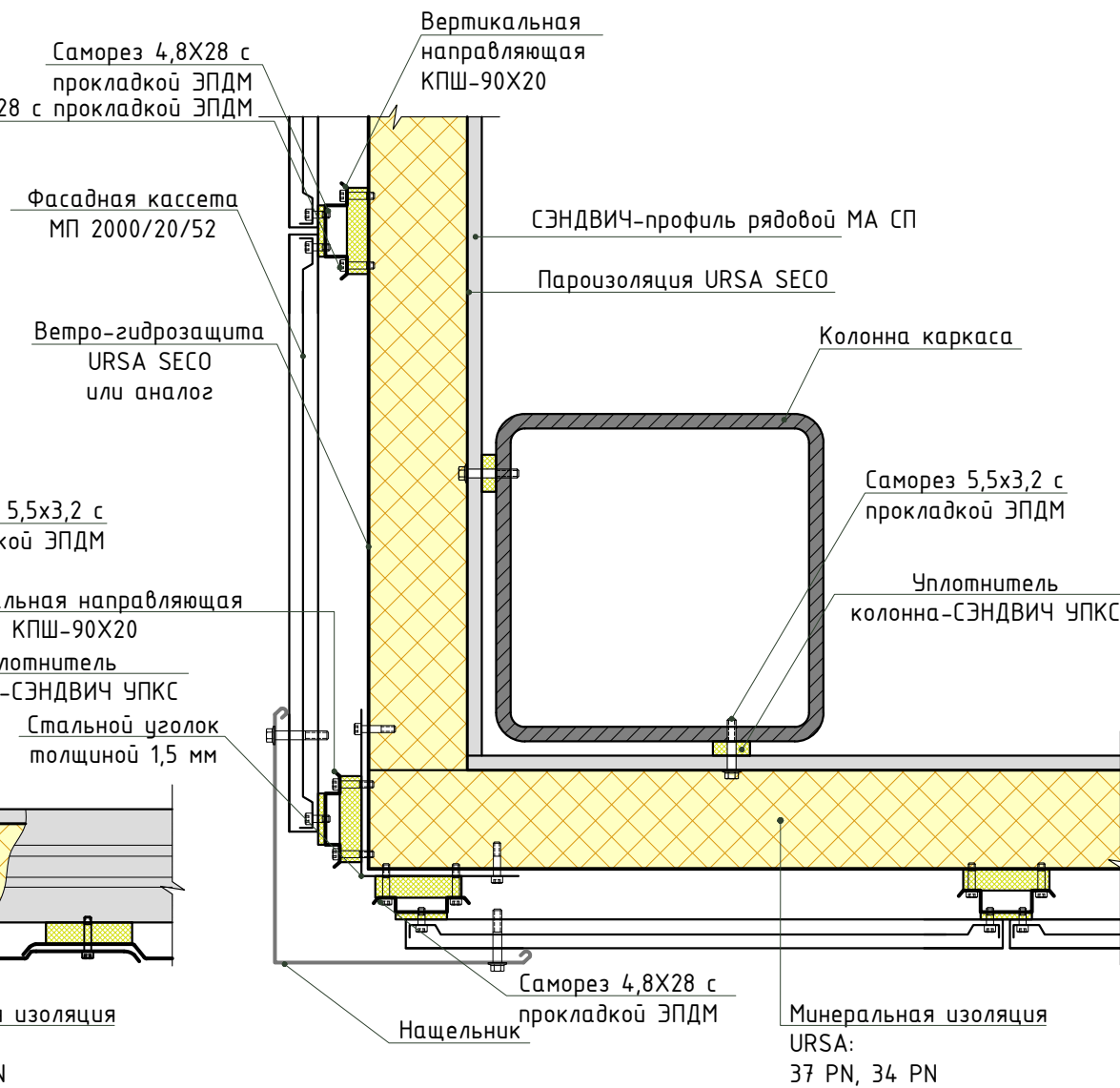

Узлы 9.1, 9.2

ООО " УРСА Евразия"
ТР-001-17-2.3

Лист

9